

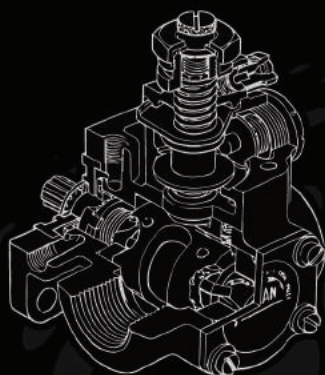



INGÁ FREIOS

PEÇAS e SERVIÇOS

CATÁLOGO
2019



Excelência em Remanufatura.

 (44) 3031-7081 / 3253-7181



INGÁ FREIOS

PEÇAS e SERVIÇOS

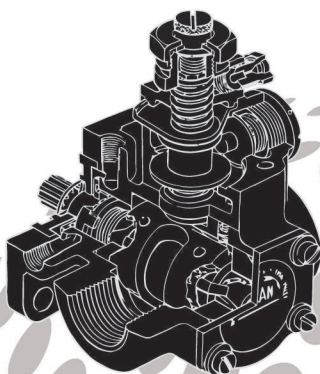

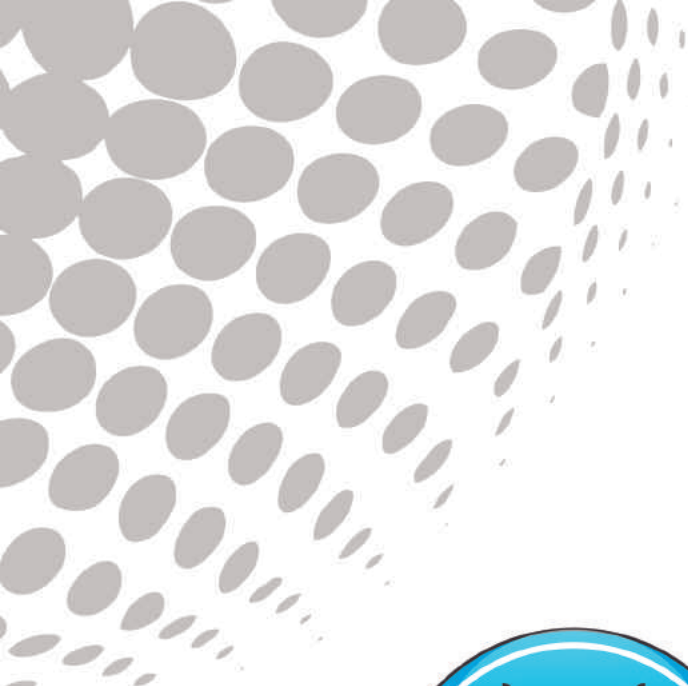



REFERÊNCIA NACIONAL EM REMANUFATURA DE PEÇAS DE FREIO A AR PARA ÔNIBUS E CAMINHÕES



Missão: Fornecer produtos de qualidade com entrega ágil e preço justo.

Visão: Ser a maior ramanufaturadora de componentes a ar do **BRASIL**.

Valores: Garantir a segurança e a qualidade acima de tudo, presando pelo bom ambiente de trabalho e a melhoria contínua.

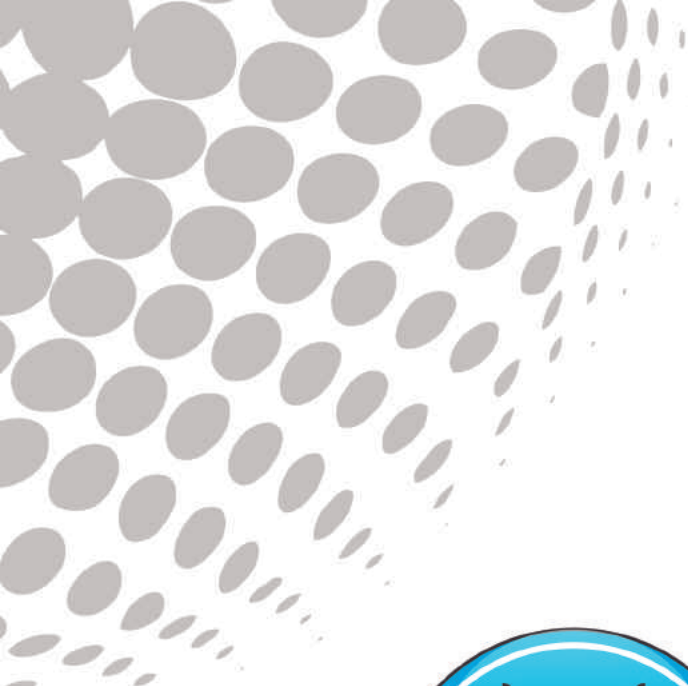



5

COMPRESSORES
VARGAS

6

COMPRESSORES
WABCO

9

COMPRESSORES
KNORR

14

COMPRESSORES
BENDIX

15

COMPRESSORES
HOLSET

16

CUICAS
BOECHAT

17

CUICAS
WABCO

20

CUICAS
KNORR

22

VÁLVULAS
WABCO

33

VÁLVULAS
KNORR

41

VÁLVULAS
DIVERSOS

51

SERVO
EMBREAGEM

54

PINÇA DE
FREIO

56

HIDROVÁCUO



COMPRESSORES - VARGAS



IGF - 0001

DESCRIÇÃO: Compressor de Ar VARGAS 2 Cilindros
MARCA: VARGAS
APLICAÇÃO: SCA 112/113
CÓDIGO ORIGINAL: L13118/RCCS00102

IGF - 0002

DESCRIÇÃO: Compressor de Ar VARGAS Mono
MARCA: VARGAS
APLICAÇÃO: VW 6.90/7.90
CÓDIGO ORIGINAL: TH7145605/RRCCS00536

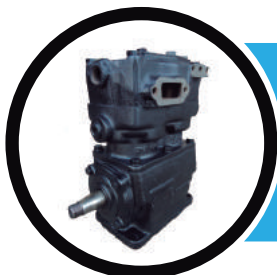
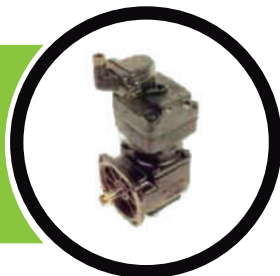

IGF - 0003

DESCRIÇÃO: Compressor de Ar MWM
MARCA: VARGAS
APLICAÇÃO: FORD Motor MWM229 / VW 11-130/13-130/14-140
CÓDIGO ORIGINAL: L13118/RCCS00102

COMPRESSORES - WABCO



IGF - 0010

DESCRIÇÃO: Compressor de Ar Mono John Deere

MARCA: WABCO

APLICAÇÃO: Colheitadeira John Deere 7715 / 7720
7815 / 7820 / 7920

CÓDIGO ORIGINAL: 912 125 000 0

IGF - 0011

DESCRIÇÃO: Compressor de Ar Mono Ford/Volks

MARCA: WABCO

APLICAÇÃO: FORD F12/14/16000/C1317/C1421/C1517/C2422/C2425/
C2428 e VW 13170/13180/13190/15170/15180/15190/17180/17210/17220/17300/
18310/24220/23210/23220/24220/24250/26300/40300/42300

CÓDIGO ORIGINAL: 884 503 044 0/884 503 527 0/884 503 586 0/
911 153 552 0/911 155 001 0/911 155 050 0/911 155 060 0/911 155 061 0/911 155 062 0

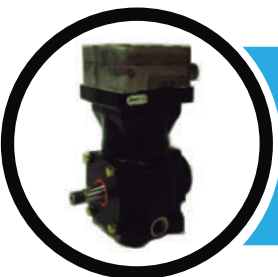
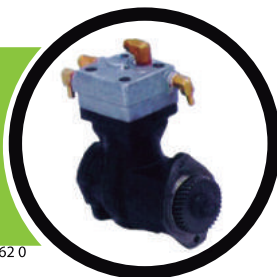

IGF - 0012

DESCRIÇÃO: Compressor de Ar Mono MB

MARCA: WABCO

APLICAÇÃO: MB OF1620/OF1721/OH1421L/OH1621L/OH1625L/OH1628L
VALTRA 118a08H180 MASSEY 275a0680 - JOHN DEERE 7500/7600-7505/6300
CASE 8920/8940/MX135/MX240/MXM165 - NEW HOLLAND TM153a0TM165

CÓDIGO ORIGINAL: 411 151 006 0 / 411 151 007 0

IGF - 0013

DESCRIÇÃO: Compressor de Ar Mono MB

MARCA: WABCO

APLICAÇÃO: MB L2638/LK2638/LS1938/LS2638/
O400/O400RSD

CÓDIGO ORIGINAL: 911 153 001 0



IGF - 0014

DESCRIÇÃO: Compressor de Ar Mono MB 355

MARCA: WABCO

APLICAÇÃO: MB 1519/1520/2219/2220/LG1819/LK1519/1520/2219/2220/
LS1519/1520/1524/1924/1932/1933/O355/O364/O365/O370R/O371/OH1419/
OH1420/OH1517/OH1518/VO365

CÓDIGO ORIGINAL: 411 034 531 0



COMPRESSORES - WABCO



IGF - 0015

DESCRIÇÃO: Compressor de Ar Mono MB Ant

MARCA: WABCO

APLICAÇÃO: MB 1218/1418/1718/L1218/L1418/
L1620/LK1418/LK1620/O371/OF1318/OF1620

CÓDIGO ORIGINAL: 411 141 818 0

IGF - 0016

DESCRIÇÃO: Compressor de Ar Mono MB Mod

MARCA: WABCO

APLICAÇÃO: AXOR 1933/2428/2533/2825/2831
ATEGO 1315/1418/1518/1725/1728/ O500

CÓDIGO ORIGINAL: 411 151 008 0 / 411 154 003 0
884 503 437 0 / 411 154 000 0



IGF - 0017

DESCRIÇÃO: Compressor de Ar Mono Cummins

MARCA: WABCO

APLICAÇÃO: Motores Cummins Serie B - 4 e 6 cil
CÓDIGO ORIGINAL: 911 154 500 0

IGF - 0018

DESCRIÇÃO: Compressor de Ar Duplo Axor

MARCA: WABCO

APLICAÇÃO: Axor com motor OM457

CÓDIGO ORIGINAL: 912 510 103 0 / 912 510 104 0
912 510 201 0



IGF - 0019

DESCRIÇÃO: Compressor de Ar Mono MB/VW

MARCA: WABCO

APLICAÇÃO: MB 1938S/1944S/O400/O500R/O500RS e VW19320E
19350E/24250/25320E/25350E/26260E/31320E/31350E/Constellation

CÓDIGO ORIGINAL: 912 352 026 0 / 412 352 027 0
911 155 521 0

COMPRESSORES - WABCO

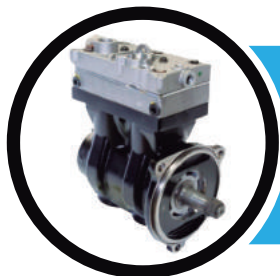

IGF - 0020

DESCRIÇÃO: Compressor de Ar Duplo Volvo

MARCA: WABCO

APLICAÇÃO: Volvo B9 / FH / FM / NH 13

CÓDIGO ORIGINAL: 412 704 013 0 / 912 512 008 0

IGF - 0021

DESCRIÇÃO: Compressor de Ar Mono Volvo

MARCA: WABCO

APLICAÇÃO: Volvo FH / FM / NH 13

CÓDIGO ORIGINAL: 912 112 001 0





COMPRESSORES - KNORR



IGF - 0050

DESCRIÇÃO: Compressor de Ar Mono LK3930

MARCA: KNORR-BREMSE

APLICAÇÃO: Volvo FH / NH 12

CÓDIGO ORIGINAL: I137361 / I118606

IGF - 0051

DESCRIÇÃO: Compressor Ar Mono Eurocargio

MARCA: KNORR-BREMSE

APLICAÇÃO: Iveco Eurocargio 120 e 15 / 150 e 18
160 e 21

CÓDIGO ORIGINAL: ACX68D / K007381000



IGF - 0052

DESCRIÇÃO: Compressor de Ar Duplo Eurotech

MARCA: KNORR-BREMSE

APLICAÇÃO: Iveco Eurotech MP450 e 37

CÓDIGO ORIGINAL: ACX83D / K007254

IGF - 0053

DESCRIÇÃO: Compressor de Ar Mono LK3818

MARCA: KNORR-BREMSE

APLICAÇÃO: VW 11140/12140/14140/14150/14200

6.90/7.110/7.90/MWMD229.4/Fiat FR10/11/12

CÓDIGO ORIGINAL: I90263 / I90265



IGF - 0054

DESCRIÇÃO: Compressor de Ar Mono LK3825

MARCA: KNORR-BREMSE

APLICAÇÃO: vw 7.100/8.100/16.180/13.150/14.150/14.200/

MWM 4.10/6.10/7.10/8.10/8.13/8.14/FORD F14000/VOLVO VM23

CÓDIGO ORIGINAL: I131384/I131292/I115178/I115126/I115131/I90266

K004822

COMPRESSORES - KNORR

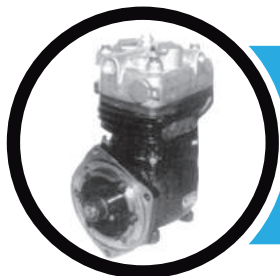

IGF - 0055

DESCRIÇÃO: Compressor de Ar LK38-Flange Cent.
MARCA: KNORR-BREMSE
APLICAÇÃO: VW 17.210/7.110/8.120/8.140/8.150/
9.150/L80/MWM 4.10TCA / AGRALE MT8.5
CÓDIGO ORIGINAL: II31343

IGF - 0056

DESCRIÇÃO: Compressor de Ar LK3863 - VW
MARCA: KNORR-BREMSE
APLICAÇÃO: VW todos fab MEX/FORD 2005
CÓDIGO ORIGINAL: K002974TU / K001389 /
K01837101

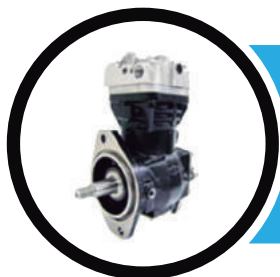
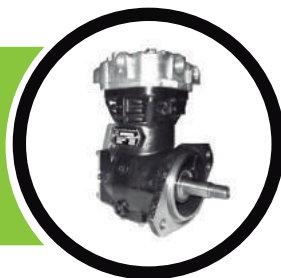

IGF - 0057

DESCRIÇÃO: Compressor de Ar LK38 - Cummins
MARCA: KNORR-BREMSE
APLICAÇÃO: Cummins B3.9 Euro III / Motor ISL/
Ford C712/C815/ VW Constellation 17.330 a 31.390 / J I Case
CÓDIGO ORIGINAL: K006282/K019553/K049198R/ SEB01586

IGF - 0058

DESCRIÇÃO: Compressor de Ar LK3831
MARCA: KNORR-BREMSE
APLICAÇÃO: MWM D229.6/FORD F1 1000 a F22000 /VW 11.130/
11.140/11.160/12.140/14.170/ PERKINS OA101/MB 1519/1520/1524/
1525/1819/1924/1929/1932/1933/1934/2219/2220/O355/O364/O365/
O370/O371/OH1419/OH1420/OH1517/OH1518/OH1520/OH1621 Gás
CÓDIGO ORIGINAL: I90255/I90264/II15113/II15140/II15173
II15204/II31287/II35200/II35224/II36928R/K003048/K022404

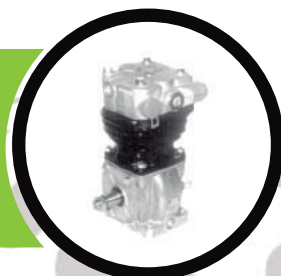

IGF - 0059

DESCRIÇÃO: Compressor de Ar LK15
MARCA: KNORR-BREMSE
APLICAÇÃO: MB 1214/1218/1414/1418/712E/1614/1618/1620/
2314/2318/812 EURO II/914/OH1318/OH1418/AGRALE Motor Deutz /
JOHN DEERE / AGCO/ GM NPR 7.110/ VW 5.140/8.150/9.160/ MWM
Sprint4 /IVECO Daily 70C16HD
CÓDIGO ORIGINAL: I88770 (R/AGR)/K067337/K033395/K009012/
K006522/K003394/K002155/K001762/II38249/II38214/II15211/II15206



COMPRESSORES - KNORR



IGF - 0060

DESCRIÇÃO: Compressor de Ar LK18
MARCA: KNORR-BREMSE
APLICAÇÃO: Onibus OA101 / MB OM366
CÓDIGO ORIGINAL: II15121 / II35272

IGF - 0061

DESCRIÇÃO: Compressor de Ar BR400
MARCA: KNORR-BREMSE
APLICAÇÃO: MB 1625/1630/1634/1934/1935/2325
1941/2635/O370/O371/O400/OF1730/OH1628
CÓDIGO ORIGINAL: 4751300115R



IGF - 0062

DESCRIÇÃO: Compressor de Ar LK39 - Volvo
MARCA: KNORR-BREMSE
APLICAÇÃO: Volvo VM220/270/330 - MWM 7.2
AGRALE MT15
CÓDIGO ORIGINAL: K05348501

IGF - 0063

DESCRIÇÃO: Compressor de Ar Duplo Volvo
MARCA: KNORR-BREMSE
APLICAÇÃO: VOLVO B7/B10/B12/B58/N10/N12/
NL10/NL12/FM10/FH12
CÓDIGO ORIGINAL: II15698/II15992/II15993/
II33164/II35564/II37214/II39077/II39080/K000236
K001267/K001268



IGF - 0064

DESCRIÇÃO: Compressor de Ar Mono Constellation
MARCA: KNORR-BREMSE
APLICAÇÃO: VW 17.330/19.330/19.390/24.330/
25.390/31.330/31.390/ CUMMINS ISL
CÓDIGO ORIGINAL: K049198

COMPRESSORES - KNORR

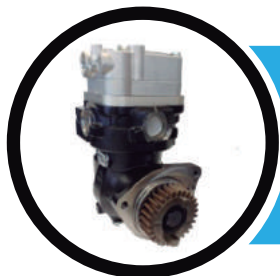

IGF - 0065

DESCRIÇÃO: Compressor de Ar LK3887

MARCA: KNORR-BREMSE

APLICAÇÃO: VW 13.190/15.190/17.190/17.230/
17.260/17.280/23.230/24.230/24.280/31.280/
MAN D08

CÓDIGO ORIGINAL: K051749

IGF - 0066

DESCRIÇÃO: Compressor de Ar Duplo LP4863

MARCA: KNORR-BREMSE

APLICAÇÃO: VOLVO B7R / SCA 114

CÓDIGO ORIGINAL: I90499BR

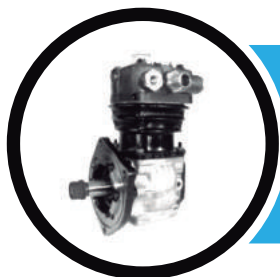
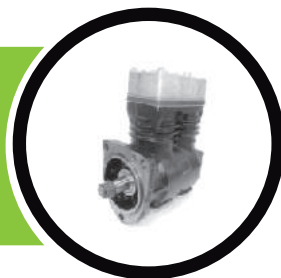

IGF - 0067

DESCRIÇÃO: Compressor de Ar Mono LK39 - VW

MARCA: KNORR-BREMSE

APLICAÇÃO: VW 17.240

CÓDIGO ORIGINAL: I135235

IGF - 0068

DESCRIÇÃO: Compressor de AR Duplo LK49 Volvo

MARCA: KNORR-BREMSE

APLICAÇÃO: VOLVO B12/FH/NH com susp Pneum.

CÓDIGO ORIGINAL: K002032000 / K000229



IGF - 0069

DESCRIÇÃO: Compressor de Ar Mono LK3986

MARCA: KNORR-BREMSE

APLICAÇÃO: VOLVO 2288/B12/FH12/NH12/FM12

CÓDIGO ORIGINAL: I137757 / K000275



COMPRESSORES - KNORR



IGF - 0070

DESCRIÇÃO: Compressor de Ar Mono LK39

MARCA: KNORR-BREMSE

APLICAÇÃO: MWM Internacional

CÓDIGO ORIGINAL: K025538

IGF - 0071

DESCRIÇÃO: Compressor de Ar Mono LK38 Elet

MARCA: KNORR-BREMSE

APLICAÇÃO: VW 13.180/15.180/15.190/15.210/17.210/
23.210/26.260/8.150/9.150/9.160/AGRALE W88500/9200/
MWM Acteon 4.12/6.12/VOLVO VM 210/260/310



IGF - 0072

DESCRIÇÃO: Compressor de Ar LK4951 Scania

MARCA: KNORR-BREMSE

APLICAÇÃO: SCANIA F230/G380/G420/G440/G470/K270/
K310/K340/K380/K420/P230/P270/P310/P340/P420/R440/
R470/R500/R580

CÓDIGO ORIGINAL: K062715/K061368/K053740/K024410

IGF - 0073

DESCRIÇÃO: Compressor de Ar Mono BR400

MARCA: KNORR-BREMSE

APLICAÇÃO: MB 1625/1630/1634/1934/1935/
1941/2325/2635/O370/O400/OF1730/OH1628

CÓDIGO ORIGINAL: 4751300115R



IGF - 0074

DESCRIÇÃO: Compressor de Ar LK4941 Scania

MARCA: KNORR-BREMSE

APLICAÇÃO: SCANIA 94/113/114/124

CÓDIGO ORIGINAL: I132687/I132688/K002046/
K002047/K003960/K012799KT/K014896KT/
K016615KT

COMPRESSORES - BENDIX

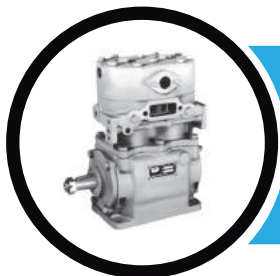

IGF - 0100

DESCRIÇÃO: Compressor de Ar Tuflo 500

MARCA: BENDIX

APLICAÇÃO: MWM 6357 perkins.

CÓDIGO ORIGINAL: 264191

IGF - 0101

DESCRIÇÃO: Compressor de Ar Tuflo 550

MARCA: BENDIX

APLICAÇÃO: Motor INTERNACIONAL/

CATERPILLAR 120H / 140H

CÓDIGO ORIGINAL: 801971/800354/BX901971

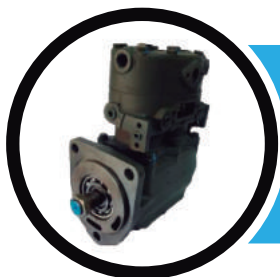
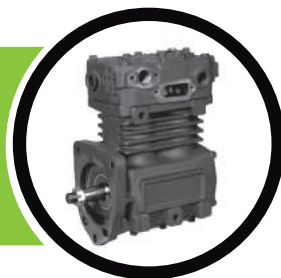

IGF - 0102

DESCRIÇÃO: Compressor de Ar Tuflo 700

MARCA: BENDIX

APLICAÇÃO: SCANIA L111/L110/L140/L141

CÓDIGO ORIGINAL: 8921208

IGF - 0103

DESCRIÇÃO: Compressor de Ar Tuflo 750

MARCA: BENDIX

APLICAÇÃO: INTERNACIONAL

CÓDIGO ORIGINAL: 5017018/3620517C91



IGF - 0104

DESCRIÇÃO: Compressor de Ar BX 2150

MARCA: BENDIX

APLICAÇÃO: FORD Cargo/CUMMINS

CÓDIGO ORIGINAL: 104102X/104103X



COMPRESSORES - HOLSET

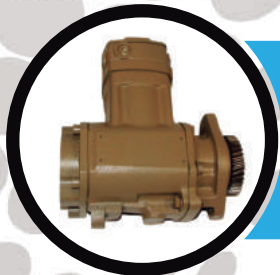

IGF - 0120

DESCRIÇÃO: Compressor de Ar Mono Série B

MARCA: HOLSET

APLICAÇÃO: VW/CARGO COM MOTOR CUMMINS

CÓDIGO ORIGINAL: 3558049X/ QE296B/QE338B/
HD850B/QE296B

IGF - 0121

DESCRIÇÃO: Compressor de Ar Mono Cargo

MARCA: HOLSET

APLICAÇÃO: CARGO 814

CÓDIGO ORIGINAL: 13819/MLB227664937

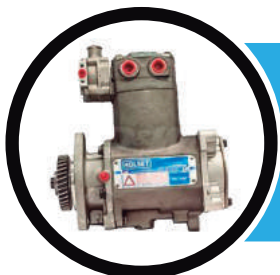

IGF - 0122

DESCRIÇÃO: Compressor de Ar Mono Tipo S

MARCA: HOLSET

APLICAÇÃO: VW/CARGO COM MOTOR CUMMINS

CÓDIGO ORIGINAL: QE338B/558212/3558098/
165-079-2019

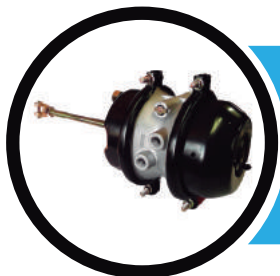

IGF - 0500

DESCRIÇÃO: Cuica Spring Break Tipo 12 x 16

MARCA: BOECHAT

APLICAÇÃO: VW 815/914 - Cavalo

CÓDIGO ORIGINAL: *

IGF - 0501

DESCRIÇÃO: Cuica Spring Break Tipo 24 x 30

MARCA: BOECHAT

APLICAÇÃO: Trucks Volvo

CÓDIGO ORIGINAL: *



IGF - 0502

DESCRIÇÃO: Cuica Spring Break Tipo 30 x 30

MARCA: BOECHAT

APLICAÇÃO: Carretas

CÓDIGO ORIGINAL: 8165020/BZ0015



IGF - 0510

DESCRIÇÃO: CUICA ESTACIONARIA MB
MARCA: WABCO
APLICAÇÃO: MB1935/VW CONSTELATION
CÓDIGO ORIGINAL: *

IGF - 0511

DESCRIÇÃO: Cuica Estacionária Tipo G 20X24
MARCA: WABCO
APLICAÇÃO: SCA124
CÓDIGO ORIGINAL: *



IGF - 0512

DESCRIÇÃO: Cuica Estacionária Tipo G 24X30
MARCA: WABCO
APLICAÇÃO: SCA113
CÓDIGO ORIGINAL: *

IGF - 0513

DESCRIÇÃO: Cuica Estacionária Tipo G 30/30
MARCA: WABCO
APLICAÇÃO: VOLVO EDC/NH/FH/IVECO
CÓDIGO ORIGINAL: *



IGF - 0514

DESCRIÇÃO: Acumulador de Ar
MARCA: WABCO
APLICAÇÃO: VW/MB
CÓDIGO ORIGINAL: *



IGF - 0515

DESCRIÇÃO: CUICA AUXILIAR
MARCA: WABCO
APLICAÇÃO: MB (FREIO A ÓLEO)/ MÁQUINAS AGRÍCOLAS COM FREIO A ÓLEO
CÓDIGO ORIGINAL: *

IGF - 0516

DESCRIÇÃO: CUICA DE SERVIÇO 16
MARCA: WABCO
APLICAÇÃO: DIANTEIRA/TRUCK
CÓDIGO ORIGINAL: *



IGF - 0517

DESCRIÇÃO: CUICA DE SERVIÇO 20
MARCA: WABCO
APLICAÇÃO: DIANTEIRA/TRUCK
CÓDIGO ORIGINAL: *

IGF - 0518

DESCRIÇÃO: CUICA DE SERVIÇO 24
MARCA: WABCO
APLICAÇÃO: DIANTEIRA/TRUCK
CÓDIGO ORIGINAL: *



IGF - 0519

DESCRIÇÃO: CUICA DE SERVIÇO 30
MARCA: WABCO
APLICAÇÃO: DIANTEIRA/TRUCK
CÓDIGO ORIGINAL: *



IGF - 0520

DESCRIÇÃO: CUICA DE SERVIÇO 36
MARCA: WABCO
APLICAÇÃO: DIANTEIRA/TRUCK
CÓDIGO ORIGINAL: *

IGF - 0521

DESCRIÇÃO: CUICA DE SERVIÇO 16 (ÓLEO)
MARCA: WABCO
APLICAÇÃO: VW A ÓLEO
CÓDIGO ORIGINAL: *



IGF - 0522

DESCRIÇÃO: CUICA ESTACIONÁRIO TIPO
BAIÃOETA 20X30
MARCA: WABCO
APLICAÇÃO: SCA124
CÓDIGO ORIGINAL: *

IGF - 0523

DESCRIÇÃO: CUICA ESTACIONÁRIA TIPO
BAIÃOETA 24X30
MARCA: WABCO
APLICAÇÃO: SCANIA/VOLVO
CÓDIGO ORIGINAL: *



IGF - 0524

DESCRIÇÃO: CUICA ESTACIONÁRIA TIPO
BAIÃOETA 30X30
MARCA: WABCO
APLICAÇÃO: SCANIA/VOLVO
CÓDIGO ORIGINAL: *



IGF - 0550

DESCRIÇÃO: CUICA AUXILIAR 14

MARCA: KNORR

APLICAÇÃO: DIANT/TRUCK

CÓDIGO ORIGINAL: *

IGF - 0551

DESCRIÇÃO: CUICA AUXILIAR 16

MARCA: KNORR

APLICAÇÃO: DIANT/TRUCK

CÓDIGO ORIGINAL: *



IGF - 0552

DESCRIÇÃO: CUICA AUXILIAR 20

MARCA: KNORR

APLICAÇÃO: DIANT/TRUCK

CÓDIGO ORIGINAL: *

IGF - 0553

DESCRIÇÃO: CUICA AUXILIAR CARRETA 24

MARCA: KNORR

APLICAÇÃO: CARRETA

CÓDIGO ORIGINAL: *

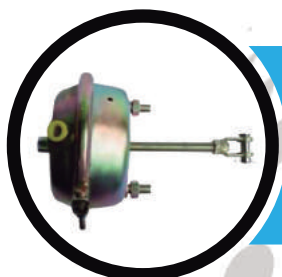
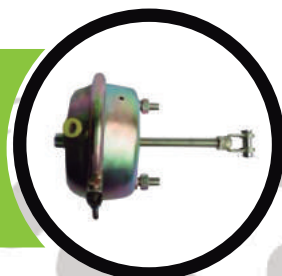

IGF - 0554

DESCRIÇÃO: CUICA AUXILIAR CARRETA 30

MARCA: KNORR

APLICAÇÃO: CARRETA

CÓDIGO ORIGINAL: *



CUICA - KNORR



IGF - 0555

DESCRIÇÃO: CUICA ESTACIONÁRIA TIPO
BAIONETA 24
MARCA: KNORR-BREMSE
APLICAÇÃO: MB AXOR
CÓDIGO ORIGINAL: K072100-7

IGF - 0556

DESCRIÇÃO: CUICA ESTACIONÁRIA TIPO
BAIONETA 30
MARCA: KNORR-BREMSE
APLICAÇÃO: MB AXOR
CÓDIGO ORIGINAL: K072100-7



IGF - 0557

DESCRIÇÃO: CUICA ESTACIONÁRIA TIPO
BAIONETA 20X24
MARCA: KNORR-BREMSE
APLICAÇÃO: MB COM PINÇA
CÓDIGO ORIGINAL: K072092

IGF - 0558

DESCRIÇÃO: ACUMULADOR DE AR
MARCA: KNORR-BREMSE
APLICAÇÃO: VW 3/4 A ÓLEO
CÓDIGO ORIGINAL: SP425/482071009(7)



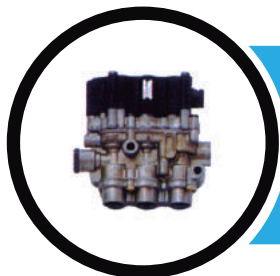

IGF - 1000

DESCRIÇÃO: VÁLVULA SOLENÓIDE (ECAS) S5

MARCA: WABCO

APLICAÇÃO: SCANIA SÉRIE 5

CÓDIGO ORIGINAL: 472 880 031 0/472 900 061 0

IGF - 1001

DESCRIÇÃO: VÁLVULA SOLENÓIDE (ECAS) MB

MARCA: WABCO

APLICAÇÃO: MB OH1621 L / SCA 113 SUSP A AR

CÓDIGO ORIGINAL: 472 900 001 0

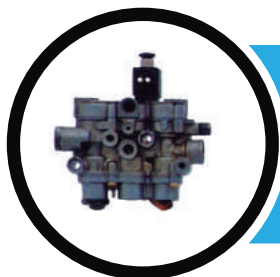
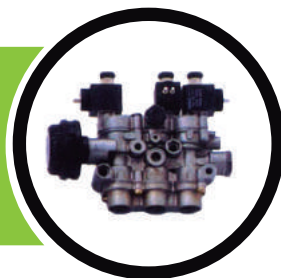

IGF - 1002

DESCRIÇÃO: VALVULA SOLENÓIDE DUPLA (ECAS)

MARCA: WABCO

APLICAÇÃO: SCA124 FREIO EBS

CÓDIGO ORIGINAL: 472 900 021 0

IGF - 1003

DESCRIÇÃO: VALVULA SOLENÓIDE 24V

MARCA: WABCO

APLICAÇÃO: MB LS1935/1941

CÓDIGO ORIGINAL: 472 170 600 0



IGF - 1004

DESCRIÇÃO: CONJUNTO APU COM SENSOR

MARCA: WABCO

APLICAÇÃO: IVECO STRALIS/TRAKKER

CÓDIGO ORIGINAL: 932 500 104 0



VÁLVULAS - WABCO



IGF - 1005

DESCRIÇÃO: CONJUNTO APU

MARCA: WABCO

APLICAÇÃO: MB 1214/1218/1418/1620/1622/
1718/1720/1723/1938/1944/2423/2638

CÓDIGO ORIGINAL: 932 500 003 0 até 034 0

IGF - 1006

DESCRIÇÃO: VÁLVULA SECADOR SCA124

MARCA: WABCO

APLICAÇÃO: SCA124 (ATÉ 2009)

CÓDIGO ORIGINAL: *

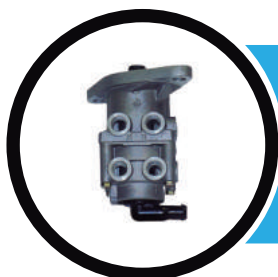

IGF - 1007

DESCRIÇÃO: VÁLVULA PEDAL CARGO

MARCA: WABCO

APLICAÇÃO: FORD CARGO

CÓDIGO ORIGINAL: 461 315 156 0/157 0/
884 503 124 0

IGF - 1008

DESCRIÇÃO: VÁLVULA SENSÍVEL A CARGA MEC

MARCA: WABCO

APLICAÇÃO: VW/CARGO/VOLVO FH

CÓDIGO ORIGINAL: 475 710 000 0 até 157 0/
884 057 811 0/884 502 270 0/884 503 399 0

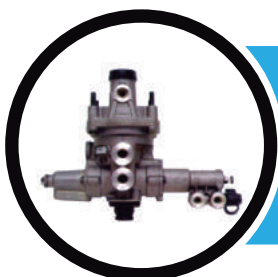

IGF - 1009

DESCRIÇÃO: VÁLVULA SENSÍVEL A ACARGA PNEU

MARCA: WABCO

APLICAÇÃO: VOLVO B10M/FH12/ MB O400/O500

CÓDIGO ORIGINAL: 475 711 040 0/475 711 074 0/
475 711 076 0

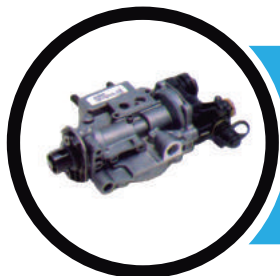

IGF - 1010

DESCRIÇÃO: VÁLVULA SENSÍVEL A CARGA
MARCA: WABCO
APLICAÇÃO: SCANIA SÉRIE 4
CÓDIGO ORIGINAL: 475 722 000 0/475 723 000 0

IGF - 1011

DESCRIÇÃO: VÁLVULA PEDAL SCA112
MARCA: WABCO
APLICAÇÃO: SCANIA 112/142
CÓDIGO ORIGINAL: 014 006 000 0

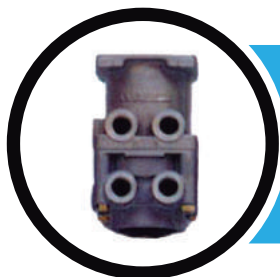
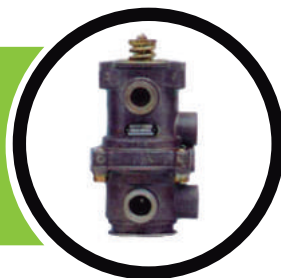

IGF - 1012

DESCRIÇÃO: VÁLVULA DE PEDAL MB
MARCA: WABCO
APLICAÇÃO: VW 11.130a13.210/7.110/ VOLVO
B10/B58/EDC/NL12/ MB 1113a2220
CÓDIGO ORIGINAL: 461 315 008 0 a 162 0

IGF - 1013

DESCRIÇÃO: VÁLVULA DE PEDAL MODERNA
MARCA: WABCO
APLICAÇÃO: VOLVO VM/ MB1620/1938/
VW 7.100/7.110/8.120/8.140/9.150
CÓDIGO ORIGINAL: 461 315 181 a 255 0/
884 057 860 0



IGF - 1014

DESCRIÇÃO: VÁLVULA DE PEDAL SÉRIE 4
MARCA: WABCO
APLICAÇÃO: SCANIA SÉRIE 4
CÓDIGO ORIGINAL: 461 315 180 0



VÁLVULAS - WABCO



IGF - 1015

DESCRIÇÃO: VÁLVULA SECADORA

MARCA: WABCO

APLICAÇÃO: MB/VW/CARGO

CÓDIGO ORIGINAL: 432 410 014 0 a 142 0 /

432 420 022 0 / 884 057 021 0 / 884 503 142 a 694

IGF - 1016

DESCRIÇÃO: VÁLVULA REGULADORA DE PRESSÃO MB

MARCA: WABCO

APLICAÇÃO: MB1113/1513/L608/O355

CÓDIGO ORIGINAL: 975 300 111 0 a 131 0

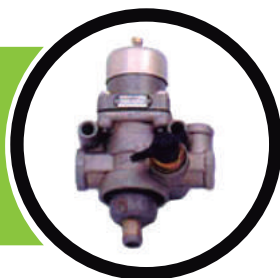

IGF - 1017

DESCRIÇÃO: VÁLVULA REGULADORA DE PRESSÃO MODERNA

MARCA: WABCO

APLICAÇÃO: VOLVO B58 / SCA Série 3

CÓDIGO ORIGINAL: 884 500 629/ 975 303 075/089/ 120/473/474

IGF - 1018

DESCRIÇÃO: VÁLVULA DISTRIBUIDORA S/ REG

MARCA: WABCO

APLICAÇÃO: MB 1113/1313/1520/1630/1721

CÓDIGO ORIGINAL: 973 002 402 0

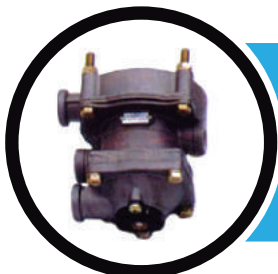

IGF - 1019

DESCRIÇÃO: VÁLVULA DISTRIBUIDORA C/ REG

MARCA: WABCO

APLICAÇÃO: SCANIA 112/VOLVO NL

CÓDIGO ORIGINAL: 973 002 423 0/973 002 425 0

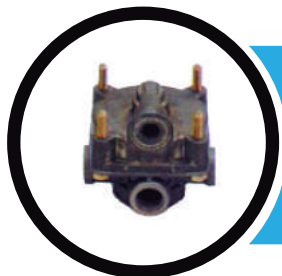

IGF - 1020

DESCRIÇÃO: VÁLVULA RELÊ ANTIGA

MARCA: WABCO

APLICAÇÃO: SCA112

CÓDIGO ORIGINAL: *

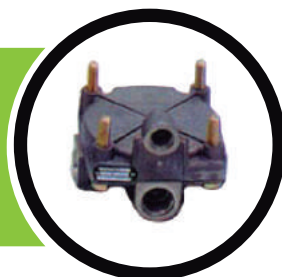

IGF - 1021

DESCRIÇÃO: VÁLVULA RELÊ MODERNA

MARCA: WABCO

APLICAÇÃO: VOLVO FH/NH/VW / FORD

CÓDIGO ORIGINAL: 884 502 256/483/

973 011 000 0 a 204 0

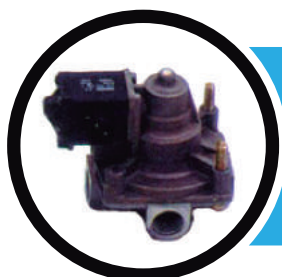

IGF - 1022

DESCRIÇÃO: VÁLVULA RELÊ DE ATRITO

MARCA: WABCO

APLICAÇÃO: SCANIA SÉRIE 4

CÓDIGO ORIGINAL: 475 020 011 0 /012 0



IGF - 1023

DESCRIÇÃO: MANETIM FREIO REBOQUE

MARCA: WABCO

APLICAÇÃO: VOLVO NL/ SCA 112/142

CÓDIGO ORIGINAL: 014 005 000 0/014 355 000 0



IGF - 1024

DESCRIÇÃO: VÁLVULA FREIO REBOQUE

MARCA: WABCO

APLICAÇÃO: MB 1113/ FIAT 190/210

CÓDIGO ORIGINAL: 461 704 035 0



VÁLVULAS - WABCO



IGF - 1025

DESCRIÇÃO: MANETIM FREIO REBOQUE

MARCA: WABCO

APLICAÇÃO: SCA 112/113/ MAQ. AGRÍCOLAS

CÓDIGO ORIGINAL: 961 710 054 0/ 961 710 056 0

IGF - 1026

DESCRIÇÃO: MANETIM FREIO REBOQUE

MARCA: WABCO

APLICAÇÃO: MB 1932/MB1933

CÓDIGO ORIGINAL: *



IGF - 1027

DESCRIÇÃO: MANETIM FREIO REBOQUE

MARCA: WABCO

APLICAÇÃO: MB1935/1938/1941/2635/1721

CÓDIGO ORIGINAL: 461 704 045 0/046 0/

884 501 922 0/ 884 503 028 0

IGF - 1028

DESCRIÇÃO: VÁLVULA MANETIM (BOTÃO)

MARCA: WABCO

APLICAÇÃO: VW e FORD CARGO

CÓDIGO ORIGINAL: *



IGF - 1029

DESCRIÇÃO: MANECO ESTACIONÁRIO LATERAL

MARCA: WABCO

APLICAÇÃO: MB 1113/1313/1518/1929/ SCA 112

CÓDIGO ORIGINAL: 961 701 100 0/103 0/

961 702 030 0



IGF - 1030

DESCRIÇÃO: MANECO ESTACIONÁRIO 2 SAÍDAS

MARCA: WABCO

APLICAÇÃO: VW/MB/VOLVO NL/CARGO/SCA112

CÓDIGO ORIGINAL: 884 501 841 0/929 0/
961 722 151 0/170 0/171 0/180 0/183 0/185 0

IGF - 1031

DESCRIÇÃO: MANECO ESTACIONÁRIO 4 SAÍDAS

MARCA: WABCO

APLICAÇÃO: MB1935/ÔNIBUS

CÓDIGO ORIGINAL: 961 722 176 0/177 0/182 0/
223 0/224 0



IGF - 1032

DESCRIÇÃO: MANECO ESTACIONÁRIO DUPLO SCA

MARCA: WABCO

APLICAÇÃO: SCANIA 113 /FORD 12000/14000

CÓDIGO ORIGINAL: 884 502 105 0/ 961 722 179 0
314 0

IGF - 1033

DESCRIÇÃO: VÁLVULA DISTRIBUIDORA MOD

MARCA: WABCO

APLICAÇÃO: VOLVO FH/SCANIA SÉRIE 4/CARGO

CÓDIGO ORIGINAL: 973 009 001 até 973 009 120

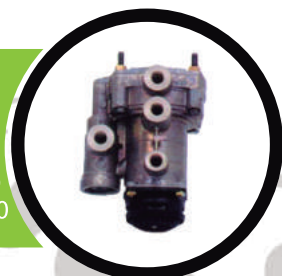

IGF - 1034

DESCRIÇÃO: MANECO ESTACIONÁRIO DUPLO

MARCA: WABCO

APLICAÇÃO: VOLVO EDC/FH até 1997

CÓDIGO ORIGINAL: 961 723 212 0



VÁLVULAS - WABCO



IGF - 1035

DESCRIÇÃO: MANECO ESTACIONÁRIO C/ CHICOTE
MARCA: WABCO
APLICAÇÃO: MB 1938/1944/1620E/ VW/ VOLVO VM
CÓDIGO ORIGINAL: 884 502 507 0/521 0/
961 723 031 0/043 0/049 0/052 0/214 0/227 0/962 0

IGF - 1036

DESCRIÇÃO: MANETIM FREIO REBOQUE
MARCA: WABCO
APLICAÇÃO: MB1938/1944/IVECO STRALIS
CÓDIGO ORIGINAL: 884 055 999 0/ 961 723 421 0

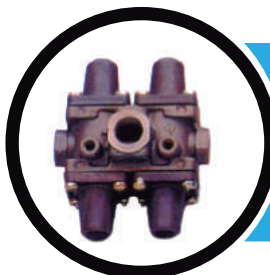
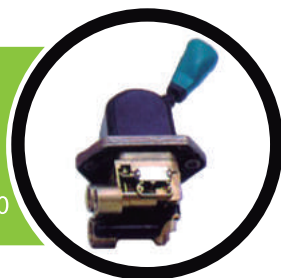

IGF - 1037

DESCRIÇÃO: VÁLVULA 4 VIAS
MARCA: WABCO
APLICAÇÃO: SCANIA113/MB/VW/FORD F12000
CÓDIGO ORIGINAL: 934 702 300 0/322 0/324 0/
381 0/387 0/390 0/391 0

IGF - 1038

DESCRIÇÃO: VÁLVULA 4 VIAS
MARCA: WABCO
APLICAÇÃO: SCAIA SÉRIE 4 / VOLVO FH/IVECO
EUROCARGO
CÓDIGO ORIGINAL: 934 714 119 0/128 0/145 0

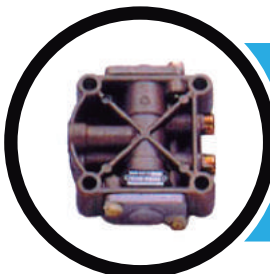
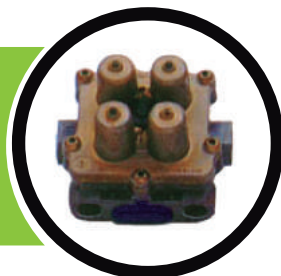

IGF - 1039

DESCRIÇÃO: VÁLVULA 5/2 VIAS
MARCA: WABCO
APLICAÇÃO: CAMBIO ZF
CÓDIGO ORIGINAL: 463 063 004 0/005 0



IGF - 1040

DESCRIÇÃO: MANOPLA VOLVO

MARCA: WABCO

APLICAÇÃO: VOLVO NL/EDC

CÓDIGO ORIGINAL: 463 055 052 0/884 502 216 0/
831 0

IGF - 1041

DESCRIÇÃO: VÁLVULA DE FLUXO

MARCA: WABCO

APLICAÇÃO: MB/ÔNIBUS/VOLVO B10/B58

CÓDIGO ORIGINAL: 434 100 004 0/102 0/103 0/
104 0/143 0/200 0/202 0/203 0/209 0

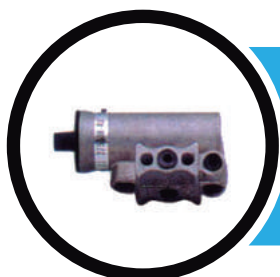

IGF - 1042

DESCRIÇÃO: VÁLVULA GOVERNADORA

MARCA: WABCO

APLICAÇÃO: SCANIA SÉRIE 2 E 3/VW/CARGO

CÓDIGO ORIGINAL: *

IGF - 1043

DESCRIÇÃO: VÁLVULA APS

MARCA: WABCO

APLICAÇÃO: SCANIA SÉRIE 5

CÓDIGO ORIGINAL: 932 510 006 0 e 932 510 050 0

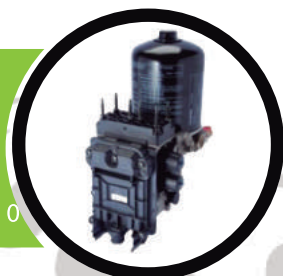

IGF - 1044

DESCRIÇÃO: VÁLVULA SPRINT (BANANINHA)

MARCA: WABCO

APLICAÇÃO: CÂMBIO ZF

CÓDIGO ORIGINAL: 463 022 020 0



VÁLVULAS - WABCO



IGF - 1045

DESCRIÇÃO: VÁLVULA NÍVEL CABINE

MARCA: WABCO

APLICAÇÃO: SCANIA SERIE 4 e 5, VOLVO FH/NH 12

CÓDIGO ORIGINAL: 464 007 002 0/003 0/010 0

IGF - 1046

DESCRIÇÃO: VÁLVULA SENSÍVEL A CARGA

MARCA: WABCO

APLICAÇÃO: VOLVO FH/NH/VM/FM - VW

CONSTELLATION - FORD CARGO

CÓDIGO ORIGINAL: 464 006 000 0/002 0/011 0

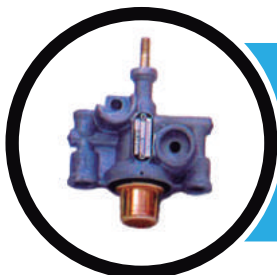
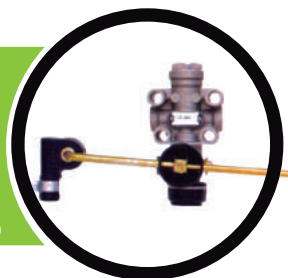

IGF - 1047

DESCRIÇÃO: VÁLVULA 3/2 VIAS (BOTÃO EMERG)

MARCA: WABCO

APLICAÇÃO: SCANIA SÉRIE 4/ VOLVO FH/NH12

CÓDIGO ORIGINAL: 434 205 031 0/434 205 032 0

IGF - 1048

DESCRIÇÃO: VÁLVULA DE ACIONAMENTO DA
REDUZIDA

MARCA: WABCO

APLICAÇÃO: VOLVO NL-MB 1933/1935/VW

CÓDIGO ORIGINAL: 463 013 012 0/014 0/025 0/
126 0

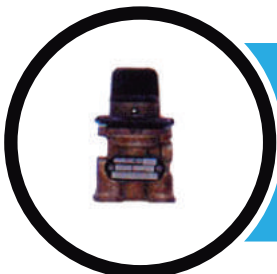

IGF - 1049

DESCRIÇÃO: VÁLVULA DE ACIONAMENTO DA
REDUZIDA

MARCA: WABCO

APLICAÇÃO: IVECO (TODOS)/ MB

CÓDIGO ORIGINAL: 463 036 000 0/013 0/017 0/
018 0/ 025 0/ 027 0

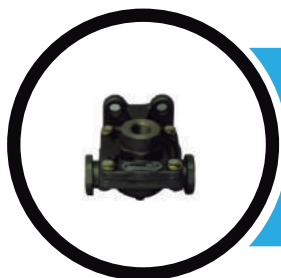

IGF - 1050

DESCRIÇÃO: VÁLVULA DESCARGA RÁPIDA
MARCA: WABCO
APLICAÇÃO: VOLVO (TODOS) - VW (TODOS)
CÓDIGO ORIGINAL: 884 503 150 0/151 0/
973 500 012 até 973 500 065

IGF - 1051

DESCRIÇÃO: VÁLVULA DESCARGA RÁPIDA
MARCA: WABCO
APLICAÇÃO: FORD 12000/14000 C2421/2422
CÓDIGO ORIGINAL: 973 500 057 0/058 0/063 0

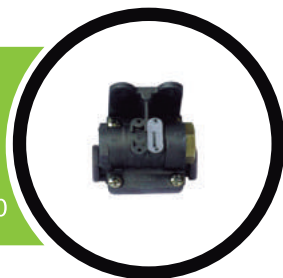

IGF - 1052

DESCRIÇÃO: VÁLVULA SECADORA
MARCA: WABCO
APLICAÇÃO: SCANIA SÉRIE 4
CÓDIGO ORIGINAL: 432 410 083 0/126 0

IGF - 1053

DESCRIÇÃO: MANECO ESTACIONÁRIO MONO
MARCA: WABCO
APLICAÇÃO: VOLVO EDC
CÓDIGO ORIGINAL: *



IGF - 1054

DESCRIÇÃO: VÁLVULA LIMITADORA DE PRESSÃO
MARCA: WABCO
APLICAÇÃO: SCANIA SÉRIE 4 e 5 - VOLVO FH/NH
CÓDIGO ORIGINAL: 475 015 001 0 até
475 015 078 0



VÁLVULAS - KNORR

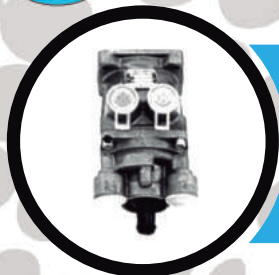

IGF - 1100

DESCRIÇÃO: VÁLVULA PEDAL MODERNO

MARCA: KNORR-BREMSE

APLICAÇÃO: MB AXOR/ACCELO/ATEGO/1938/ VW

CÓDIGO ORIGINAL: I131291/I131347/
I135225/I138190/K006232/K020264

IGF - 1101

DESCRIÇÃO: VÁLVULA PEDAL MOD C/ FIXADOR

MARCA: KNORR-BREMSE

APLICAÇÃO: MB ACELLO/1214/1218

CÓDIGO ORIGINAL: I84433



IGF - 1102

DESCRIÇÃO: VÁLVULA PEDAL EBS

MARCA: KNORR-BREMSE

APLICAÇÃO: VOLVO B7/B9

CÓDIGO ORIGINAL: K024928N50

IGF - 1103

DESCRIÇÃO: VÁLVULA EBS SIMPLES

MARCA: KNORR-BREMSE

APLICAÇÃO: SCANIA ELETRÔNICO (IMP)

CÓDIGO ORIGINAL: K021203R

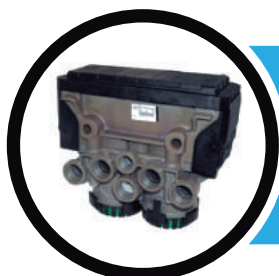
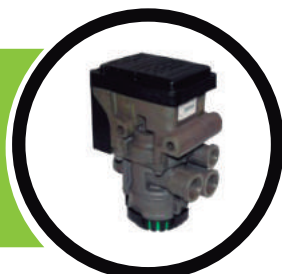

IGF - 1104

DESCRIÇÃO: VÁLVULA EBS DUPLA

MARCA: KNORR-BREMSE

APLICAÇÃO: SCANIA ELETRÔNICO (IMP)

CÓDIGO ORIGINAL: K000088R



IGF - 1105

DESCRIÇÃO: VÁLVULA DE BLOQUEIO DUPLA

MARCA: KNORR-BREMSE

APLICAÇÃO: MB ATEGO/AXOR

CÓDIGO ORIGINAL: K010108B

IGF - 1106

DESCRIÇÃO: VÁLVULA DE BLOQUEIO SIMPLES

MARCA: KNORR-BREMSE

APLICAÇÃO: MB ATEGO/AXOR/L1620

CÓDIGO ORIGINAL: K010108A



IGF - 1107

DESCRIÇÃO: CONJ. APU SOLENÓIDE DUPLA 12V

MARCA: KNORR-BREMSE

APLICAÇÃO: MB 1214/1218/1414/1614/1618/
1620/1621

CÓDIGO ORIGINAL: I131307

IGF - 1108

DESCRIÇÃO: VÁLVULA SECADORA GOVERNADO

MARCA: KNORR-BREMSE

APLICAÇÃO: FORD CARGO/VOLVO

CÓDIGO ORIGINAL: K005023



IGF - 1109

DESCRIÇÃO: VÁLVULA SECADORA

MARCA: KNORR-BREMSE

APLICAÇÃO: VOLVO FH/NH

CÓDIGO ORIGINAL: K005024



VÁLVULAS - KNORR



IGF - 1110

DESCRIÇÃO: CONJUNTO APU GLOBAL

MARCA: KNORR-BREMSE

APLICAÇÃO: MB AXOR/ACELO/ATEGO

CÓDIGO ORIGINAL: K004505

IGF - 1111

DESCRIÇÃO: VÁLVULA SENSÍVEL A CARGA

MARCA: KNORR-BREMSE

APLICAÇÃO: FORD CARGO

CÓDIGO ORIGINAL: I78307/ K001417



IGF - 1112

DESCRIÇÃO: VÁLVULA REGULADORA DE PRESSÃO MODERNO

MARCA: KNORR-BREMSE

APLICAÇÃO: VW (TODOS)/MWM/CUMMINS

CÓDIGO ORIGINAL: I138199/I138201

IGF - 1113

DESCRIÇÃO: MANECO ESTACIONÁRIO

MARCA: KNORR-BREMSE

APLICAÇÃO: MB 1214/1718/1614/1935

CÓDIGO ORIGINAL: I902159985



IGF - 1114

DESCRIÇÃO: VÁLVULA PEDAL

MARCA: KNORR-BREMSE

APLICAÇÃO: SCANIA 113

CÓDIGO ORIGINAL: DX71BY



IGF - 1115

DESCRIÇÃO: MANETIM FREIO REBOQUE MB

MARCA: KNORR-BREMSE

APLICAÇÃO: MB AXOR

CÓDIGO ORIGINAL: DPM66B

IGF - 1116

DESCRIÇÃO: MANECO ESTACIONÁRIO MB II

MARCA: KNORR-BREMSE

APLICAÇÃO: MB AXOR/ACELO/ATEGO

CÓDIGO ORIGINAL: DPM67A



IGF - 1117

DESCRIÇÃO: MANETIM FREIO REBOQUE S4

MARCA: KNORR-BREMSE

APLICAÇÃO: SCANIA SÉRIE 4

CÓDIGO ORIGINAL: DPM91ACOMPL

IGF - 1118

DESCRIÇÃO: VÁLVULA DISTRIBUIDORA MB

MARCA: KNORR-BREMSE

APLICAÇÃO: MB1938/AXOR

CÓDIGO ORIGINAL: K113176



IGF - 1119

DESCRIÇÃO: VÁLVULA 6 VIAS

MARCA: KNORR-BREMSE

APLICAÇÃO: MB 1214/1718/1723/24231938/1944

CÓDIGO ORIGINAL: I131163



VÁLVULAS - KNORR



IGF - 1120

DESCRIÇÃO: REGULADOR DE PRESSÃO MWM
MARCA: KNORR-BREMSE
APLICAÇÃO: MOTOR MWM/VOLVO NL/B10/B12
CÓDIGO ORIGINAL: I135187/I135206/I135209

IGF - 1121

DESCRIÇÃO: MANECO ESTACIONÁRIO IVECO
MARCA: KNORR-BREMSE
APLICAÇÃO: IVECO
CÓDIGO ORIGINAL: I138274

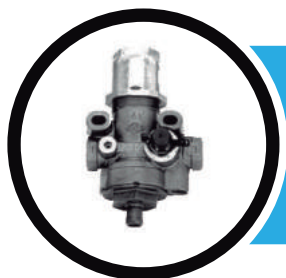

IGF - 1122

DESCRIÇÃO: VÁLVULA REGULADORA DE PRESSÃO MODERNA
MARCA: KNORR-BREMSE
APLICAÇÃO: MB
CÓDIGO ORIGINAL: I78209/I78210/I82563

IGF - 1123

DESCRIÇÃO: VÁLVULA DE NÍVELAMENTO
MARCA: KNORR-BREMSE
APLICAÇÃO: ÔNIBUS
CÓDIGO ORIGINAL: I83250/I84808/I85673/
I86030/I137339/I131341/I132764

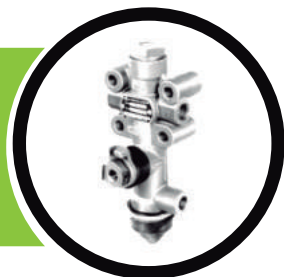

IGF - 1124

DESCRIÇÃO: VÁLVULA 4 VIAS
MARCA: KNORR-BREMSE
APLICAÇÃO: MB/SCA/VOLVO/VW
CÓDIGO ORIGINAL: I70615/I85982/I86922/
I98088/I114296/I115588/I117191/I118172

VÁLVULAS - KNORR

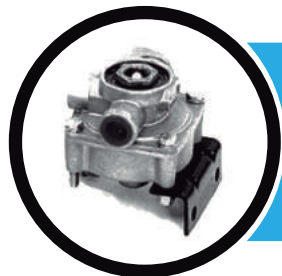

IGF - 1125

DESCRIÇÃO: VÁLVULA RELÊ ANTIGA

MARCA: KNORR-BREMSE

APLICAÇÃO: MB/VOLVO/SCANIA/IVECO

CÓDIGO ORIGINAL: I76204/I76627/I90270/
II15117/K002125

IGF - 1126

DESCRIÇÃO: VÁLVULA RELÊ MODERNA

MARCA: KNORR-BREMSE

APLICAÇÃO: IVECO/SCANIA/MB

CÓDIGO ORIGINAL: AC574BX/II31319



IGF - 1127

DESCRIÇÃO: MANETIM ESTACIONÁRIO

MARCA: KNORR-BREMSE

APLICAÇÃO: ÔNIBUS

CÓDIGO ORIGINAL: I85707

IGF - 1128

DESCRIÇÃO: VÁLVULA GOVERNADORA

MARCA: KNORR-BREMSE

APLICAÇÃO: SCANIA 112/113 / VW / CARGO

CÓDIGO ORIGINAL: I90254/II15141/II35196



IGF - 1129

DESCRIÇÃO: MANETIM ESTACIONÁRIO MB

MARCA: KNORR-BREMSE

APLICAÇÃO: MB 1118/1218/1318/1924/1929

CÓDIGO ORIGINAL: I90208



VÁLVULAS - KNORR



IGF - 1130

DESCRIÇÃO: VÁLVULA PEDAL ANTIGO
MARCA: KNORR-BREMSE
APLICAÇÃO: MB 1113/1313
CÓDIGO ORIGINAL: I76624

IGF - 1131

DESCRIÇÃO: VÁLVULA PEDAL MODERNO VW
MARCA: KNORR-BREMSE
APLICAÇÃO: VW17230 EM DIANTE/
MB1938 EM DIANTE
CÓDIGO ORIGINAL: I138190



IGF - 1132

DESCRIÇÃO: VÁLVULA SECADORA
MARCA: KNORR-BREMSE
APLICAÇÃO: MB 1214/1718/1723/1938
CÓDIGO ORIGINAL: I135281

IGF - 1133

DESCRIÇÃO: VÁLVULA PEDAL
MARCA: KNORR-BREMSE
APLICAÇÃO: VOLVO B10/B12/
CÓDIGO ORIGINAL: I90209A



IGF - 1134

DESCRIÇÃO: VÁLVULA ACIONAMENTO REDUZIDA
MARCA: KNORR-BREMSE
APLICAÇÃO: MB O355/O362/O370
CÓDIGO ORIGINAL: I76636

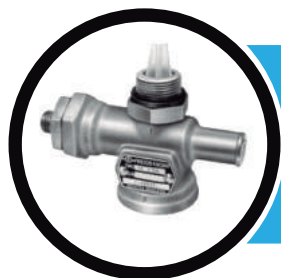

IGF - 1135

DESCRIÇÃO: VÁLVULA DRENO AUTOMÁTICO
BUJÃO

MARCA: KNORR-BREMSE

APLICAÇÃO: MB/SCANIA/VOLVO

CÓDIGO ORIGINAL: I84866



VÁLVULAS - DIVERSOS



IGF - 1200

DESCRIÇÃO: CANECA TRANSFERÊNCIA ZF

MARCA: ZF

APLICAÇÃO: MB 1630/1924/1929/2638/1938/
VW 18.130/VOLVO NL/EDC/FH

CÓDIGO ORIGINAL: 1295.298.801/1295.298.932

IGF - 1201

DESCRIÇÃO: VÁLVULA 3/2 VIAS

MARCA: EATON

APLICAÇÃO: VW 24.200/24.250/26.220/26.300/
35.300/40.300

CÓDIGO ORIGINAL: K1922



IGF - 1202

DESCRIÇÃO: VÁLVULA DESCARGA

MARCA: *

APLICAÇÃO: *

CÓDIGO ORIGINAL: *

IGF - 1203

DESCRIÇÃO: CANECA REDUZIDA (GRS-900)

MARCA: SCANIA

APLICAÇÃO: SCANIA P93/P113/P143 e SERIE 4

CÓDIGO ORIGINAL: *



IGF - 1204

DESCRIÇÃO: CANECA REDUZIDA (8 MARCHAS)

MARCA: SCANIA

APLICAÇÃO: SCA SÉRIE 3 e 4 (CAMBIO GRS 890)

CÓDIGO ORIGINAL: *

VÁLVULAS - DIVERSOS



IGF - 1205

DESCRIÇÃO: CANECA REDUZIDA (6 MARCHAS)
MARCA: SCANIA
APLICAÇÃO: SCA SÉRIE 3 e 4 (CAMBIO GRS 890)
CÓDIGO ORIGINAL: *



IGF - 1206

DESCRIÇÃO: VÁLVULA SOLENÓIDE TRANSF/RED
MARCA: SCANIA
APLICAÇÃO: SCANIA SÉRIE 3 E 4
CÓDIGO ORIGINAL: 1334037

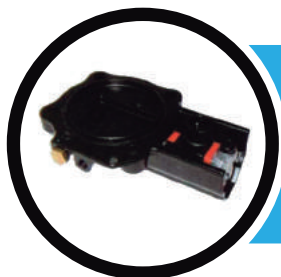

IGF - 1207

DESCRIÇÃO: VÁLVULA TRANSFERÊNCIA (RAQUETE)
MARCA: VOLVO
APLICAÇÃO: VOLVO FH12/NH12
CÓDIGO ORIGINAL: 3.092.512



IGF - 1208

DESCRIÇÃO: VÁLVULA 4/2 VIAS
MARCA: VOLVO
APLICAÇÃO: CAIXA VT
CÓDIGO ORIGINAL: 207.751.73/219.175.34



IGF - 1209

DESCRIÇÃO: VÁLVULA 3/2 VIAS (MANOPLA)
MARCA: VOLVO
APLICAÇÃO: VOLVO FH/NH
CÓDIGO ORIGINAL: 1.673.299/204.88.063



VÁLVULAS - DIVERSOS



IGF - 1210

DESCRIÇÃO: VÁLVULA PILOTO

MARCA: SCANIA

APLICAÇÃO: SCA SÉRIE 3 e 4

CÓDIGO ORIGINAL: 1.319.557

IGF - 1211

DESCRIÇÃO: VÁLVULA PILOTO

MARCA: VOLVO

APLICAÇÃO: VOLVO FH12/NH12

CÓDIGO ORIGINAL: 1.068.951/1.669.297/
8.172.627



IGF - 1212

DESCRIÇÃO: VÁLVULA PILOTO

MARCA: VOLVO

APLICAÇÃO: VOLVO FH12/NH12

CÓDIGO ORIGINAL: 1.069.841

IGF - 1213

DESCRIÇÃO: VÁLVULA PILOTO

MARCA: MERCEDES-BENZ

APLICAÇÃO: MB1938/2638/1944

CÓDIGO ORIGINAL: *



IGF - 1214

DESCRIÇÃO: VÁLVULA PILOTO

MARCA: VOLVO

APLICAÇÃO: VOLVO FH/NH

CÓDIGO ORIGINAL: 1.653.156

VÁLVULAS - DIVERSOS

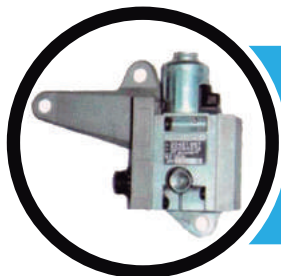

IGF - 1215

DESCRIÇÃO: VÁLVULA ACION. FREIO MOTOR

MARCA: VOLVO

APLICAÇÃO: VOLVO FH

CÓDIGO ORIGINAL: 205.12.836/205.61.888

IGF - 1216

DESCRIÇÃO: VÁLVULA ACION. FREIO MOTOR

MARCA: VOLVO

APLICAÇÃO: VOLVO FH/NH (Até 2003)

CÓDIGO ORIGINAL: 204.11.199

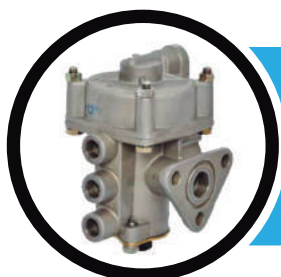
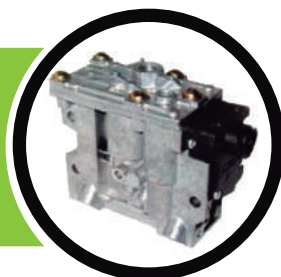

IGF - 1217

DESCRIÇÃO: VÁLVULA RELÊ (RE-4) 3 SAÍDAS

MARCA: ADER

APLICAÇÃO: *

CÓDIGO ORIGINAL: 950.200

IGF - 1218

DESCRIÇÃO: VÁLVULA RELÊ (RE-4) 6 SAÍDAS

MARCA: ADER/BENDIX

APLICAÇÃO: *

CÓDIGO ORIGINAL: 976.500/105.006

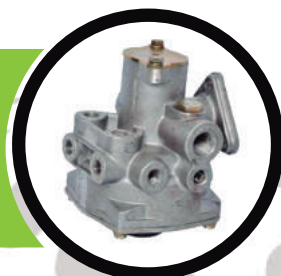

IGF - 1219

DESCRIÇÃO: VÁLVULA CONSEP

MARCA: HALDEX

APLICAÇÃO: MB O400/O500/ SCA SÉRIE 4/VW
COM MOTOR ELETRÔNICO/VOLVO ÔNIBUS

CÓDIGO ORIGINAL: B20.120/B20.150



VÁLVULAS - DIVERSOS

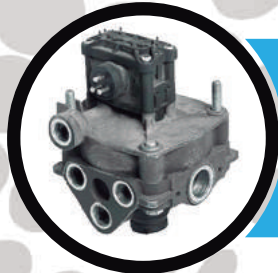

IGF - 1220

DESCRIÇÃO: VÁLVULA MODULADORA ABS

MARCA: HALDEX

APLICAÇÃO: CARRETAS COM FREIO ABS

CÓDIGO ORIGINAL: 1.319.557

IGF - 1221

DESCRIÇÃO: VÁLVULA NIVELAMENTO

MARCA: HALDEX

APLICAÇÃO: *

CÓDIGO ORIGINAL:

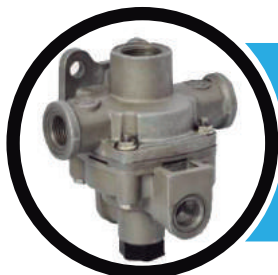

IGF - 1222

DESCRIÇÃO: VÁLVULA BLOQUEIO

MARCA: HALDEX

APLICAÇÃO: *

CÓDIGO ORIGINAL: 010.300 / 010.400

IGF - 1223

DESCRIÇÃO: VÁLVULA PUSH PULL

MARCA: HALDEX

APLICAÇÃO: CARRETAS

CÓDIGO ORIGINAL: 965.800

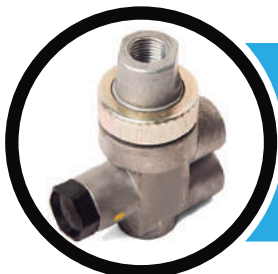

IGF - 1224

DESCRIÇÃO: VÁLVULA 3/2 VIAS

MARCA: HALDEX

APLICAÇÃO: *

CÓDIGO ORIGINAL: 950.351.009

VÁLVULAS - DIVERSOS

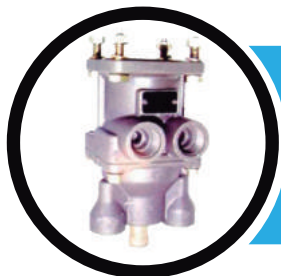

IGF - 1225

DESCRIÇÃO: VÁLVULA PEDAL MB

MARCA: BOSCH

APLICAÇÃO: MB 1938/1214/1414/1418/1714/
1718/1721

CÓDIGO ORIGINAL: 1.487.010.060

IGF - 1226

DESCRIÇÃO: VÁLVULA PEDAL SCANIA

MARCA: BOSCH

APLICAÇÃO: SCANIA SÉRIE 4/5

CÓDIGO ORIGINAL: 0.481.064.603



IGF - 1227

DESCRIÇÃO: VÁLVULA DISTRIBUIDORA VOLVO

MARCA: BOSCH

APLICAÇÃO: VOLVO EDC/NL

CÓDIGO ORIGINAL: 0.481.064.210

IGF - 1228

DESCRIÇÃO: VÁLVULA DISTRIBUIDORA MB

MARCA: BOSCH

APLICAÇÃO: MB 1935/1938/1941

CÓDIGO ORIGINAL: 1.487.010.170

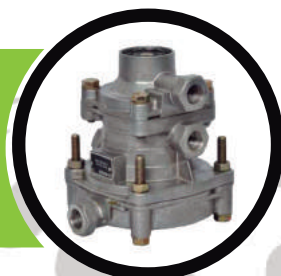

IGF - 1229

DESCRIÇÃO: VÁLVULA RELÊ VOLVO

MARCA: BOSCH

APLICAÇÃO: VOLVO EDC/FM/NH

CÓDIGO ORIGINAL: 0.481.026.019



VÁLVULAS - DIVERSOS



IGF - 1230

DESCRIÇÃO: VÁLVULA REGULADORA DE FLUXO
MARCA: BOSCH
APLICAÇÃO: SCANIA SÉRIE 4
CÓDIGO ORIGINAL: 1.487.010.221

IGF - 1231

DESCRIÇÃO: VÁLVULA REGULADORA PRESSAO
MARCA: BENDIX
APLICAÇÃO: SCA: 113
CÓDIGO ORIGINAL: 105.027

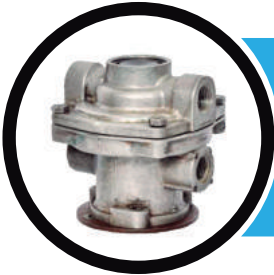
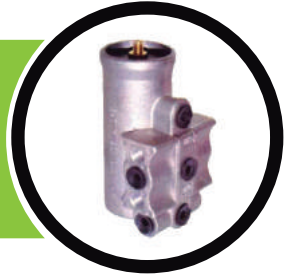

IGF - 1232

DESCRIÇÃO: VÁLVULA PEDAL (E-4)
MARCA: BENDIX
APLICAÇÃO: VOLVO N10/N12/SCA 77/81
CÓDIGO ORIGINAL: 105.028

IGF - 1233

DESCRIÇÃO: VÁLVULA PEDAL (E-1)
MARCA: BENDIX
APLICAÇÃO: SCA 61/81
CÓDIGO ORIGINAL: 105.007



IGF - 1234

DESCRIÇÃO: VÁLVULA PEDAL (E-6)
MARCA: BENDIX
APLICAÇÃO: FORD CARGO C11 a C16 / C814/
VW:12.140/14.150/14.200/16.170/16.220/24.220/
24.250/35.300
CÓDIGO ORIGINAL: 105.159/105.176

VÁLVULAS - DIVERSOS

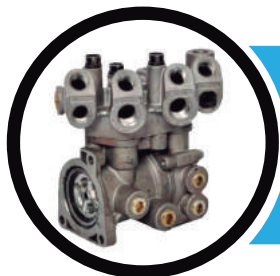

IGF - 1235

DESCRIÇÃO: VÁLVULA PEDAL FORD
MARCA: BENDIX
APLICAÇÃO: F12000/F14000
CÓDIGO ORIGINAL: 1C.4420270BA

IGF - 1236

DESCRIÇÃO: VÁLVULA PEDAL SCANIA
MARCA: BENDIX
APLICAÇÃO: SCANIA L/LS/LT-111
CÓDIGO ORIGINAL: 161.078



IGF - 1237

DESCRIÇÃO: VÁLVULA MANETIM (PP-1)
MARCA: BENDIX
APLICAÇÃO: FORD/VW (até 1996)
CÓDIGO ORIGINAL: 961.721.501-0

IGF - 1238

DESCRIÇÃO: VÁLVULA MODULADORA (R-7)
MARCA: BENDIX
APLICAÇÃO: FORD CARGO C13 a C16/
VW 13.210/14.170/22.210
CÓDIGO ORIGINAL: 105.134

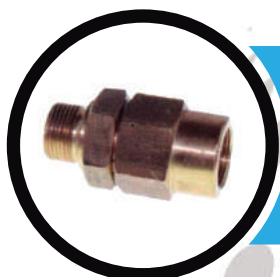

IGF - 1239

DESCRIÇÃO: VÁLVULA RETENÇÃO
MARCA: BENDIX
APLICAÇÃO: *
CÓDIGO ORIGINAL: 105.067



VÁLVULAS - DIVERSOS

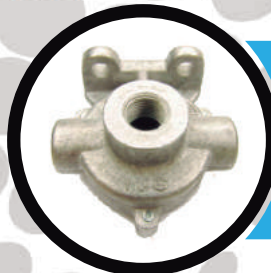

IGF - 1240

DESCRIÇÃO: VÁLVULA DESCARGA RÁPIDA

MARCA: BENDIX

APLICAÇÃO: *

CÓDIGO ORIGINAL: 105.026

IGF - 1241

DESCRIÇÃO: VÁLVULA REGULADORA PRESSAO

MARCA: VARGA

APLICAÇÃO: SCA 111/112/113/VOLVON10/N12

CÓDIGO ORIGINAL: SRGO 0001-1

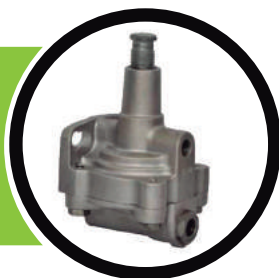

IGF - 1242

DESCRIÇÃO: VÁLVULA PEDAL (DUPLA)

MARCA: VARGA

APLICAÇÃO: VW: 11.130/13.130 (até 89) 6.90/7.90

7.110 (até 83)

CÓDIGO ORIGINAL: SRVA 0013-3

IGF - 1243

DESCRIÇÃO: VÁLVULA PEDAL (SIMPLES)

MARCA: VARGA

APLICAÇÃO: F13000/F14000/F21000 (80/86)

F7000(77/79)/F8000/F8500/F11000/F12000

CÓDIGO ORIGINAL: RRVA 0022-5

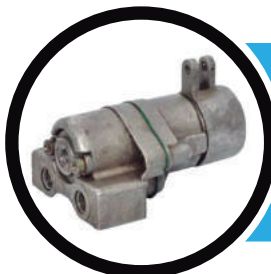

IGF - 1244

DESCRIÇÃO: VÁLVULA MANETIM (TC-2)

MARCA: BENDIX

APLICAÇÃO: SCA 111/VOLVO N10/N12(79/81)

CÓDIGO ORIGINAL: 105.065

VÁLVULAS - DIVERSOS



IGF - 1245

DESCRIÇÃO: VÁLVULA RELÊ (R-12)

MARCA: BENDIX

APLICAÇÃO: FORD CARGO C12/C13 (1987)

CÓDIGO ORIGINAL: 105.146



SERVOS EMBREAGEM

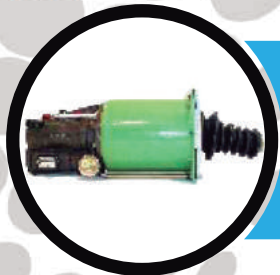

IGF - 1500

DESCRIÇÃO: SERVO EMBREAGEM
MARCA: KNORR-BREMSE
APLICAÇÃO: IVECO STRALIS 420
CÓDIGO ORIGINAL: *

IGF - 1501

DESCRIÇÃO: SERVO EMBREAGEM
MARCA: KONGSBERG
APLICAÇÃO: SCANIA SÉRIE 5
CÓDIGO ORIGINAL: *

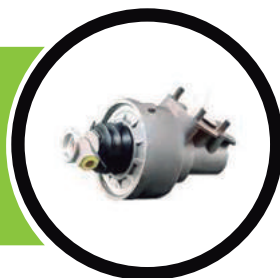

IGF - 1502

DESCRIÇÃO: SERVO EMBREAGEM
MARCA: WABCO
APLICAÇÃO: MB1938/1944 CAMBIO ZF
CÓDIGO ORIGINAL: *

IGF - 1503

DESCRIÇÃO: SERVO EMBREAGEM
MARCA: WABCO
APLICAÇÃO: SCANIA SÉRIE 4
CÓDIGO ORIGINAL: *

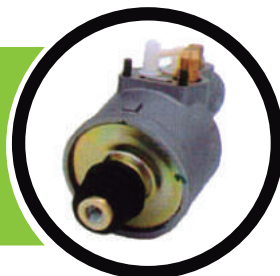

IGF - 1504

DESCRIÇÃO: SERVO EMBREAGEM CANECA LONGA
MARCA: WABCO
APLICAÇÃO: MB1935/1941 COM INDICADOR
DESGASTE
CÓDIGO ORIGINAL: *

SERVOS EMBREAGEM

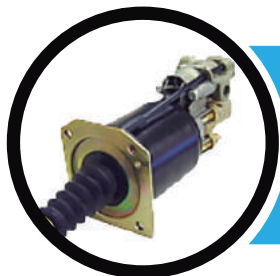

IGF - 1505

DESCRIÇÃO: SERVO EMBREAGEM
MARCA: WABCO
APLICAÇÃO: FORD CARGO ELETRÔNICO
CÓDIGO ORIGINAL: *

IGF - 1506

DESCRIÇÃO: SERVO EMBREAGEM CANECA CURTA
MARCA: WABCO
APLICAÇÃO: MB1929/1933/1935
CÓDIGO ORIGINAL: *

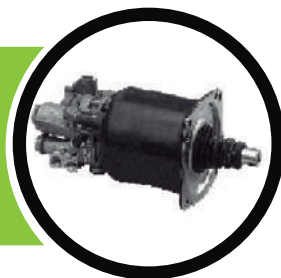

IGF - 1507

DESCRIÇÃO: SERVO EMBREAGEM ATUADOR
MARCA: WABCO
APLICAÇÃO: MB CAMBIO AUTOMÁTICO
CÓDIGO ORIGINAL: *

IGF - 1508

DESCRIÇÃO: SERVO EMBREAGEM
MARCA: WABCO
APLICAÇÃO: MB 1938/AXOR CAMBIO ALUMÍNIO
CÓDIGO ORIGINAL: *

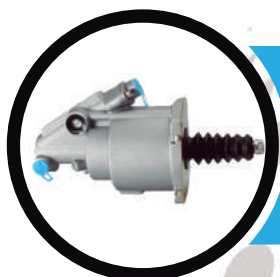

IGF - 1509

DESCRIÇÃO: SERVO EMBREAGEM
MARCA: WABCO
APLICAÇÃO: SCANIA SÉRIE 3
CÓDIGO ORIGINAL: *



SERVOS EMBREAGEM



IGF - 1510

DESCRIÇÃO: SERVO EMBREAGEM

MARCA: KONGSBERG

APLICAÇÃO: SCANIA 112

CÓDIGO ORIGINAL: *

IGF - 1511

DESCRIÇÃO: SERVO EMBREAGEM (DEITADO)

MARCA: VOLVO

APLICAÇÃO: VOLVO FH/NH CAMBIO ZF

CÓDIGO ORIGINAL: *

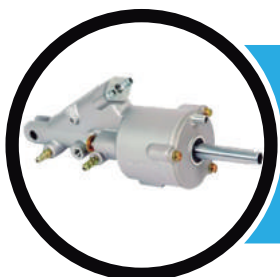
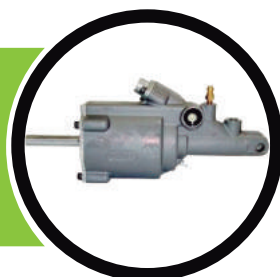

IGF - 1512

DESCRIÇÃO: SERVO EMBREAGEM

MARCA: VOLVO

APLICAÇÃO: VOLVO NL

CÓDIGO ORIGINAL: *

IGF - 1513

DESCRIÇÃO: SERVO EMBREAGEM (EM PÉ)

MARCA: VOLVO

APLICAÇÃO: VOLVO FH/NH

CÓDIGO ORIGINAL: *





IGF - 2000

DESCRIÇÃO: PINÇA DE FREIO 22,5"
MARCA: KNORR-BREMSE
APLICAÇÃO: SB6000/ MB1938S/1944/2044
CÓDIGO ORIGINAL: *

IGF - 2001

DESCRIÇÃO: PINÇA DE FREIO 22,5"
MARCA: KNORR-BREMSE
APLICAÇÃO: SB7000/SCANIA A PARTIR 2003
CÓDIGO ORIGINAL: *

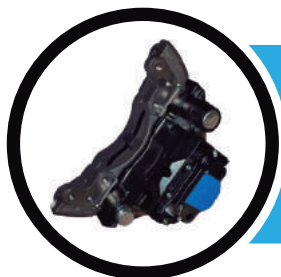
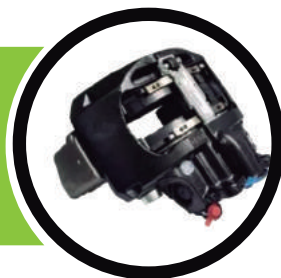

IGF - 2002

DESCRIÇÃO: PINÇA DE FREIO 17,5"
MARCA: KNORR-BREMSE
APLICAÇÃO: MB ACELLO
CÓDIGO ORIGINAL: *

IGF - 2003

DESCRIÇÃO: PINÇA DE FREIO
MARCA: MERITOR
APLICAÇÃO: VOLVO A PARTIR DE 2013
CÓDIGO ORIGINAL: *



IGF - 2004

DESCRIÇÃO: PINÇA DE FREIO 17,5"
MARCA: WABCO
APLICAÇÃO: MB914/915
CÓDIGO ORIGINAL: *



PINÇAS



IGF - 2005

DESCRIÇÃO: PINÇA DE FREIO 19,5"

MARCA: WABCO

APLICAÇÃO: VOLVO VM

CÓDIGO ORIGINAL: *

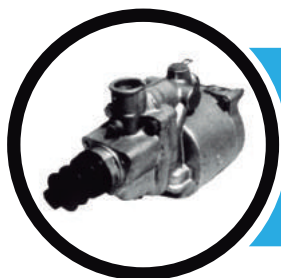

IGF - 2500

DESCRIÇÃO: HIDROVÁCUO

MARCA: PILOTO/KNORR

APLICAÇÃO: MB1113/1313

CÓDIGO ORIGINAL: *

IGF - 2501

DESCRIÇÃO: HIDROVÁCUO

MARCA: PILOTO/KNORR

APLICAÇÃO: MB 608

CÓDIGO ORIGINAL: *

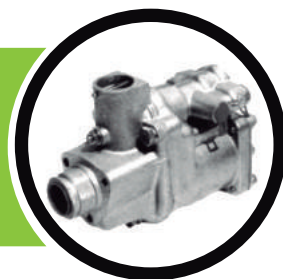

POLÍTICA DE QUALIDADE



Fornecer produtos de qualidade para o segmento de freio a ar de caminhões e ônibus, buscando satisfazer as necessidades dos clientes, melhorando continuamente e atendendo aos requisitos do Sistema de Gestão.



OBJETIVOS

- 1 - Qualidade nos produtos e serviços fornecidos;
- 2 - Pontualidade na entrega dos produtos;
- 3 - Satisfação de nossos clientes com produtos e serviços.

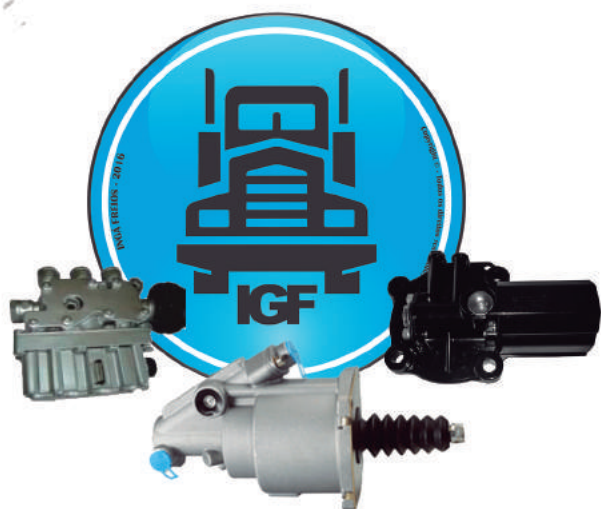
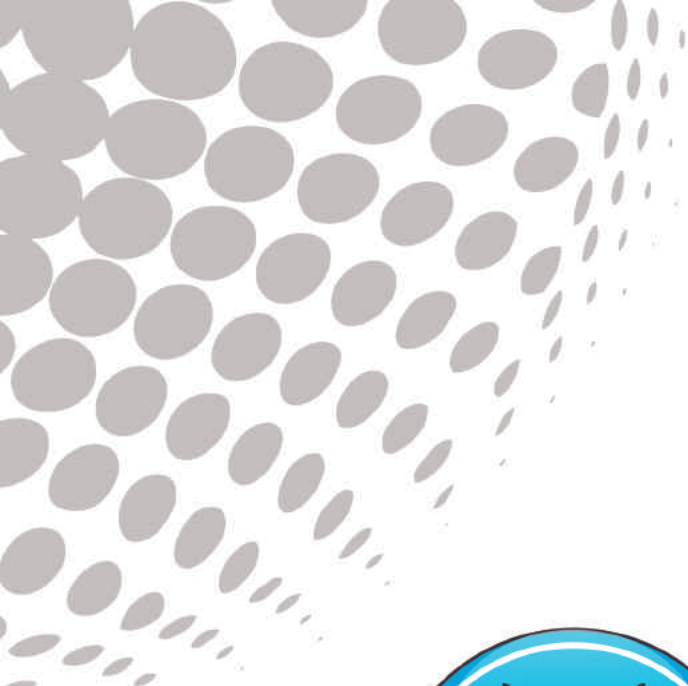



INGÁ FREIOS PEÇAS E SERVIÇOS

Rua Gertrude Heck Fritzen, 7343 - Maringá - PR

(44) 3253-7181 / 3031-7181

www.ingafreios.com.br - vendas@ingafreios.com.br